

## STORINGSMELDER SERIE 6000

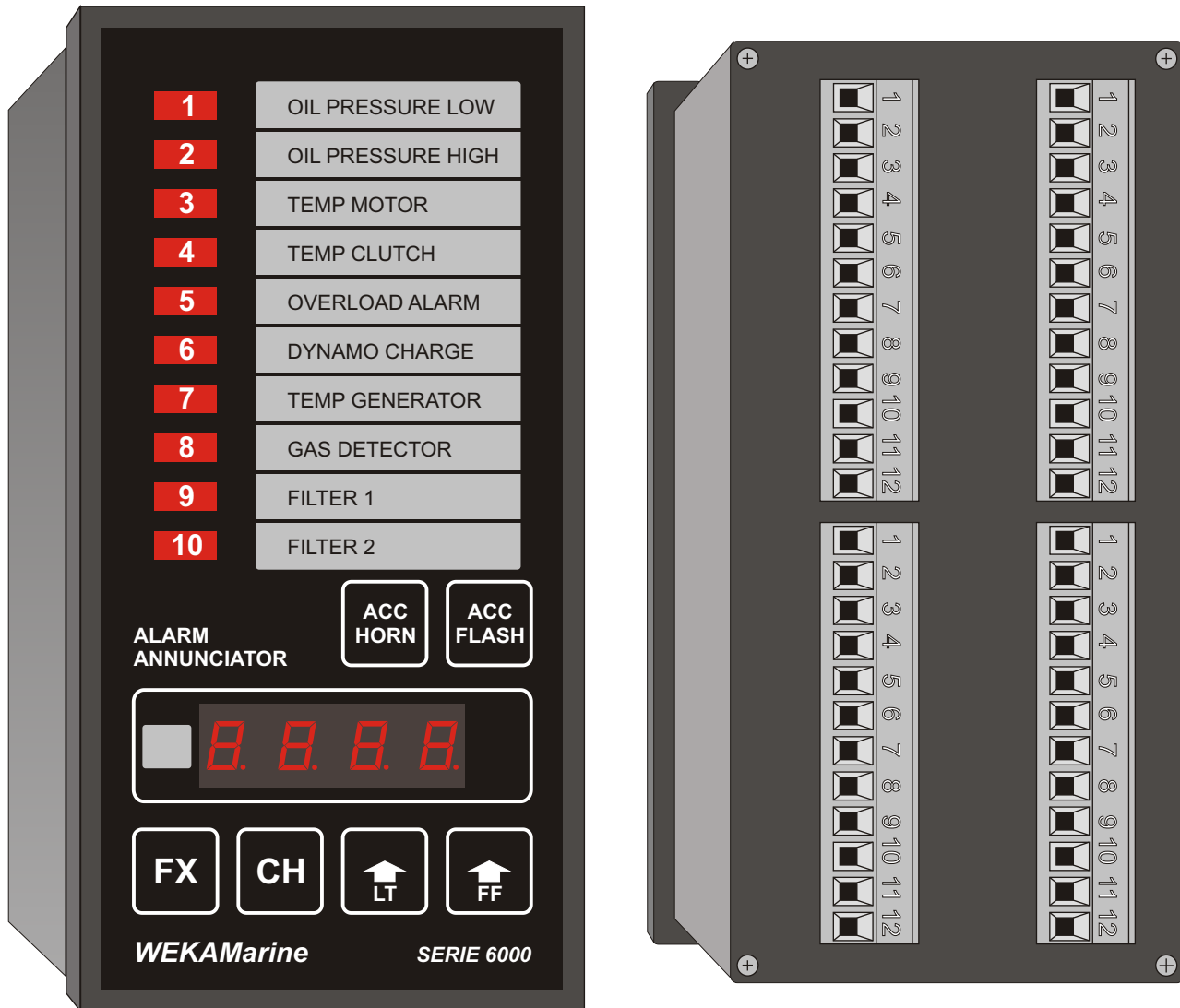

Gebruikers

# HANDLEIDING



---

**INHOUD**

<u>INTRODUCTIE</u>	<u>4</u>
<u>TECHNISCHE GEGEVENS</u>	<u>7-8</u>
<u>BEDIENINGSFUNCTIES EN DISPLAYS</u>	<u>9</u>
<u>AANSLUITSCHEMA</u>	<u>10</u>
<u>AANSLUIT VOORBEELD 1</u>	<u>11</u>
<i>Basis aansluitingen van de ingangen.</i>	
<u>AANSLUIT VOORBEELD 2</u>	<u>12</u>
<i>Basis aansluitingen van de uitgangen.</i>	
<u>AANSLUIT VOORBEELD 3</u>	<u>13</u>
<i>Voorbeeld met synchronisatie.</i>	
<u>AANSLUIT VOORBEELD 4</u>	<u>14</u>
<i>Aansturing door een andere storingsmelder.</i>	
<u>PROGRAMMEREN</u>	<u>15</u>
<i>Programmeertabel.</i>	
<u>PROGRAMMA VOORBEELD 1</u>	<u>16</u>
<i>Programmeren van de ingangen.</i>	
<i>Instellen van de ingangsvertraging.</i>	
<u>PROGRAMMA VOORBEELD 2</u>	<u>17</u>
<i>Programmeren van de locks.</i>	
<i>Instellen van de afval-vertraging.</i>	
<u>PROGRAMMA VOORBEELD 3</u>	<u>18</u>
<i>Programmeren van de groep-uitgangen.</i>	
<i>Instellen van de uitgangen.</i>	
<u>PROGRAMMA VOORBEELD 4</u>	<u>19</u>
<i>First-Fail configuratie.</i>	
<i>Alarmsignaal instelling.</i>	
<u>FABRIEKSINSTELLINGEN TERUG ZETTEN</u>	<u>20</u>
<u>MATEN EN MONTAGE</u>	<u>21</u>
<u>DECLARATION OF CONFORMITY</u>	<u>22</u>
<u>PROGRAMMA KAART</u>	<u>23</u>



## INTRODUCTIE:

De storingsmelder type 6000 is een zeer betrouwbare melder met veel mogelijkheden en is geschikt voor 10 normaal geopende of 10 normaal gesloten contacten.  
Deze unit kan zowel zelfstandig als samen met andere melders gebruikt worden.

In geval van een alarmmelding wordt deze weergegeven op één van de 10 high-efficiency LED's. Acceptatie van het alarm (het knipperen van de LED's) kan onafhankelijk geschieden d.m.v. twee druktoetsen of externe contacten.

De unit voert continu een interne functietest uit die wordt weergegeven d.m.v. een lopende punt in de displays.

Alarm teksten kunnen worden ingevuld op een bijgeleverde papieren tekstkaart die kan worden geschoven in het venster achter het frontpaneel.

De melder is uitgerust met een automatische dimmer, voor gebruik op de brug van een schip.

### ***Eigenschappen:***

*10 N.O. of N.C. selecteerbare Alarm contacten.*

*Individuele ingangsvertraging.*

*3 Groep-uitgangen (selecteerbaar per kanaal).*

*3 Lock ingangen met instelbare tijdvertraging.*

*First failure indicatie.*

*Automatische dimmer.*

*Eenvoudig te programmeren.*

*Relais voor alarm-uitgang.*

*Eenvoudig te installeren.*

*DIN behuizing (144x72mm).*

WEKAMarine Serie 6000 inschuifkaarten

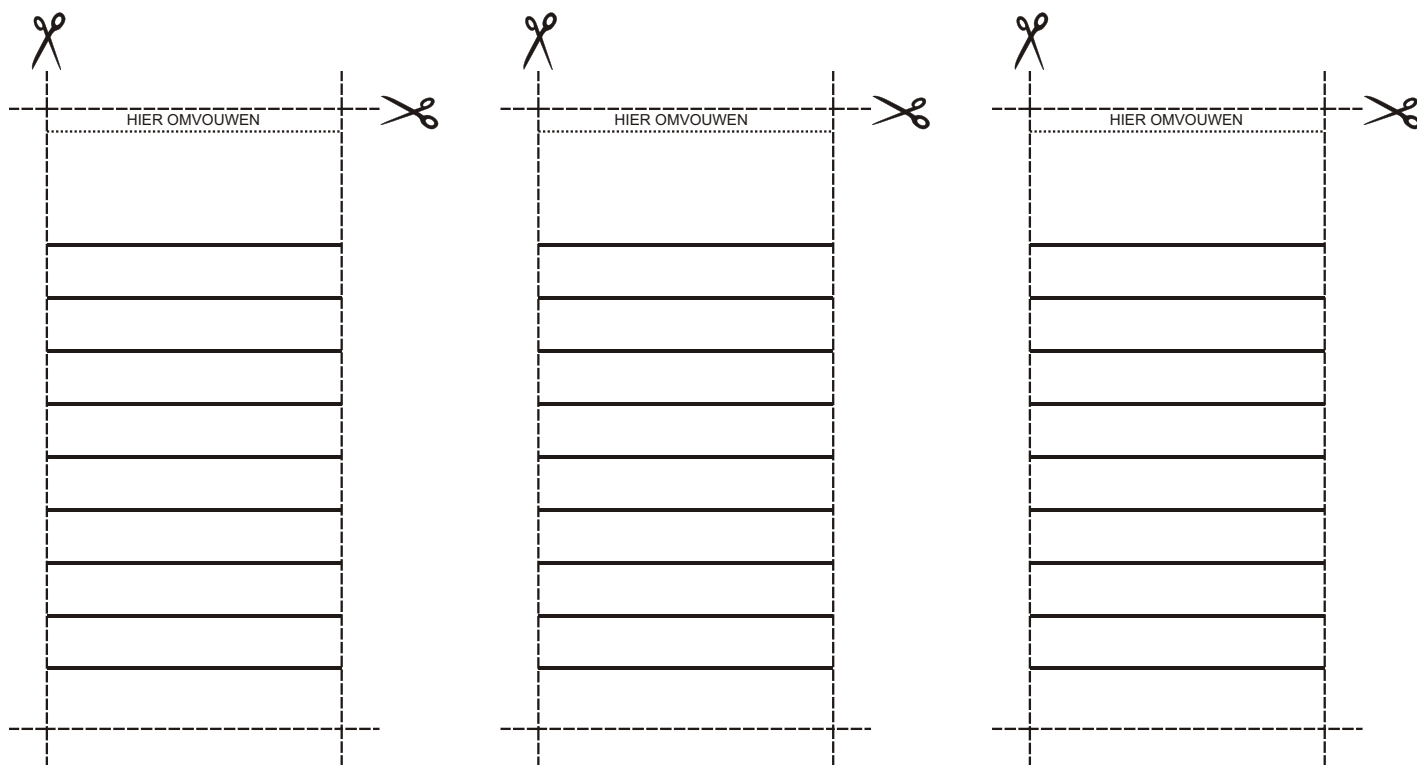

WEKAMARINE Serie 6000 inschuifkaarten

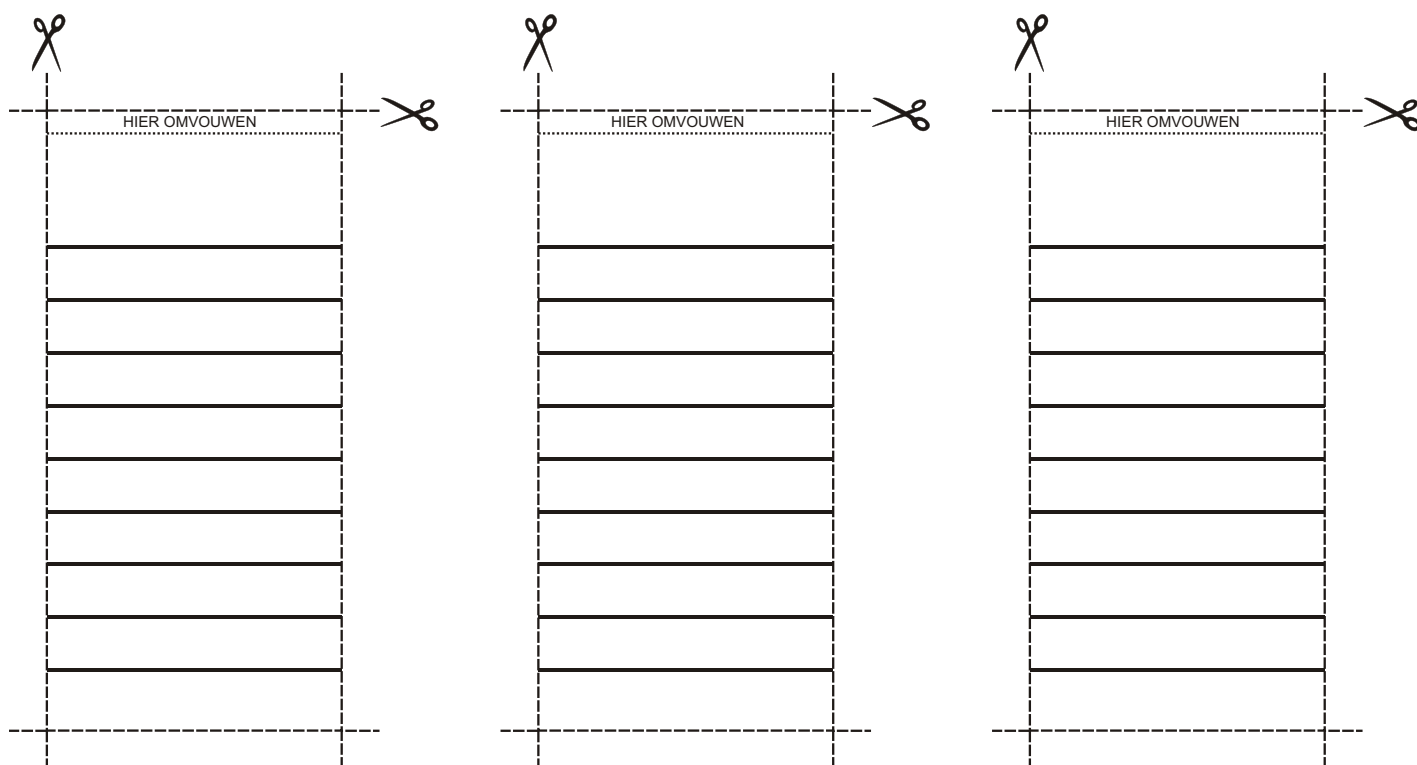

## TECHNISCHE GEGEVENS

### INGANGEN

<b>ALARM INGANGEN:</b>	10 stuks potentiaalvrije contacten normaal geopend of gesloten, per kanaal te programmeren. De ingangen zijn optisch geïsoleerd t.o.v. de voeding, de kanaaluitgangen en de groepsuitgangen. De common is intern verbonden met de common van de overige ingangen.
<b>GROEP INGANGEN:</b>	3 stuks potentiaalvrije contacten of uitgangen van een andere storingsmelder.
<b>INGANGSVERTRAGING:</b>	0-99 seconden per sec per kanaal instelbaar.
<b>LOCK INGANGEN:</b>	3 stuks potentiaalvrije contacten.
<b>INTERNE LOCKS:</b>	Een kanaal kan door alle andere ingangen vergrendeld worden.
<b>LOCK VERTRAGING:</b>	0-99 seconden per sec per kanaal instelbaar.
<b>FIRST FAILURE MELDING:</b>	Intern d.m.v. de vier displays in het front. achtereenvolgens first fail, second fail etc. door te drukken op de "FF" toets.
<b>ACC HORN INGANG:</b>	Externe drukknop ingang (potentiaal vrij).
<b>ACC FLASH INGANG:</b>	Externe drukknop ingang (potentiaal vrij).
<b>PROGRAM INPUT:</b>	Potentiaalvrij contact voor het programmeren van de unit. (programmeren is ook mogelijk d.m.v. een toegangscode).
<b>SYNC INGANG:</b>	Van meerdere melders kan de knipper frequentie gesynchroniseerd worden door de sync. ingang te verbinden met de sync. uitgang van een andere unit. Verbind ook de sync. common (master) met de common van de inputs (slave).
<b>ALGEMEEN:</b>	Alle ingangen kunnen worden aangestuurd d.m.v. potentiaalvrije contacten, of uitgangen van andere storingsmelders. INGANGSSTROOM: ca. 10mA DC.

### UITGANGEN

<b>KANAALUITGANGEN:</b>	Per kanaal een open-collector uitgang. Programmeerbaar als LED kopie, voor of na vertraging. De kanaaluitgangen zijn optisch geïsoleerd.
<b>GROEPSUITGANGEN:</b>	3 stuks optisch gescheiden open-collector uitgangen. Elk kanaal kan in een van de groepsuitgangen worden onder gebracht.
<b>ALGEMEEN:</b>	Alle uitgangen zijn open-collector en optisch geïsoleerd t.o.v. de voeding en de ingangen. De uitgangen zijn beveiligd tegen kortsluiting naar common en transient spanningen. <b>MAX BELASTING: 50mA DC bij max 50V.</b>

<b>HOORNUITGANG:</b>	Relais met Potentiaalvrij wisselcontact vrij te programmeren als zijnde UIT, BEKRACHTIGD of PULSEREND. Belasting: Max. 50V - 1Amp.
<b>INTERNE ZOEMER:</b>	Programmeerbaar UIT, CONTINU of PULSEREND.
<b>INDICATIE LEDS:</b>	10 stuks high efficiency rode leds (2 stuks per indicatie) voor alarm. 4 stuks 7-segments displays t.b.v. het programmeren van de unit en first fail indicatie.
<b>POWER INDICATIE:</b>	Lopende punt in de 7-segments displays. (continue zelftest)
<b>CONFIGURATIE:</b>	De unit is eenvoudig te programmeren met de 4 toetsen op het frontpaneel (via entree-code of externe ingang).
<b>KANAALTEKSTEN:</b>	Op meegeleverde inschuifkaarten.
<b>DIMMERFUNCTIE:</b>	Dimt alle alarm leds. Bij een nieuwe melding wordt het dimmen tijdelijk opgeheven tot acc flash.
<b>LAMPTEST:</b>	Bij het inschakelen van de voedingsspanning of d.m.v. de "LT" toets op het frontpaneel.
<b>AANSLUITINGEN:</b>	M.b.v. deelbare industriële klemmen tot 2,5 mm <sup>2</sup> .
<b>VOEDINGSSPANNING:</b>	24Vdc nominaal (18-36V max). Intern 5V d.m.v. een galvanisch geïsoleerde (1500V max) high efficiency (80%) DC-DC converter met RFI afscherming. EMI voldoet aan En55022, CISPR22 level B.
<b>INTERNE BEVEILIGING:</b>	Glaszekering 200mA.
<b>OPGENOMEN VERMOGEN:</b>	Max. 3Watt (1,5W typ.)
<b>BEHUIZING:</b>	Glasvezel versterkte standaard DIN behuizing met panel clips. (evt. snap-in) AFM: 144x72x175mm (HxBxD) PANEL CUT OUT: 139x67mm (HxB)
<b>BESCHERMINGSKLASSE:</b>	IP52
<b>RELATIEVE VOCHTIGHEID:</b>	98% niet condenserend.
<b>CE:</b>	Dit product is in overeenkomst met de EMC richtlijn 93/68/EEG. EN 50081-1    EN50081-2 EN 50082-1    EN50082-2
<b>GOEDKEURINGEN:</b>	Germanischer Lloyd, Lloyds Register of Shipping, Bureau Veritas

Specificaties kunnen zonder voorafgaande kennisgeving worden gewijzigd.





## BEDIENINGSFUNCTIES EN DISPLAYS.

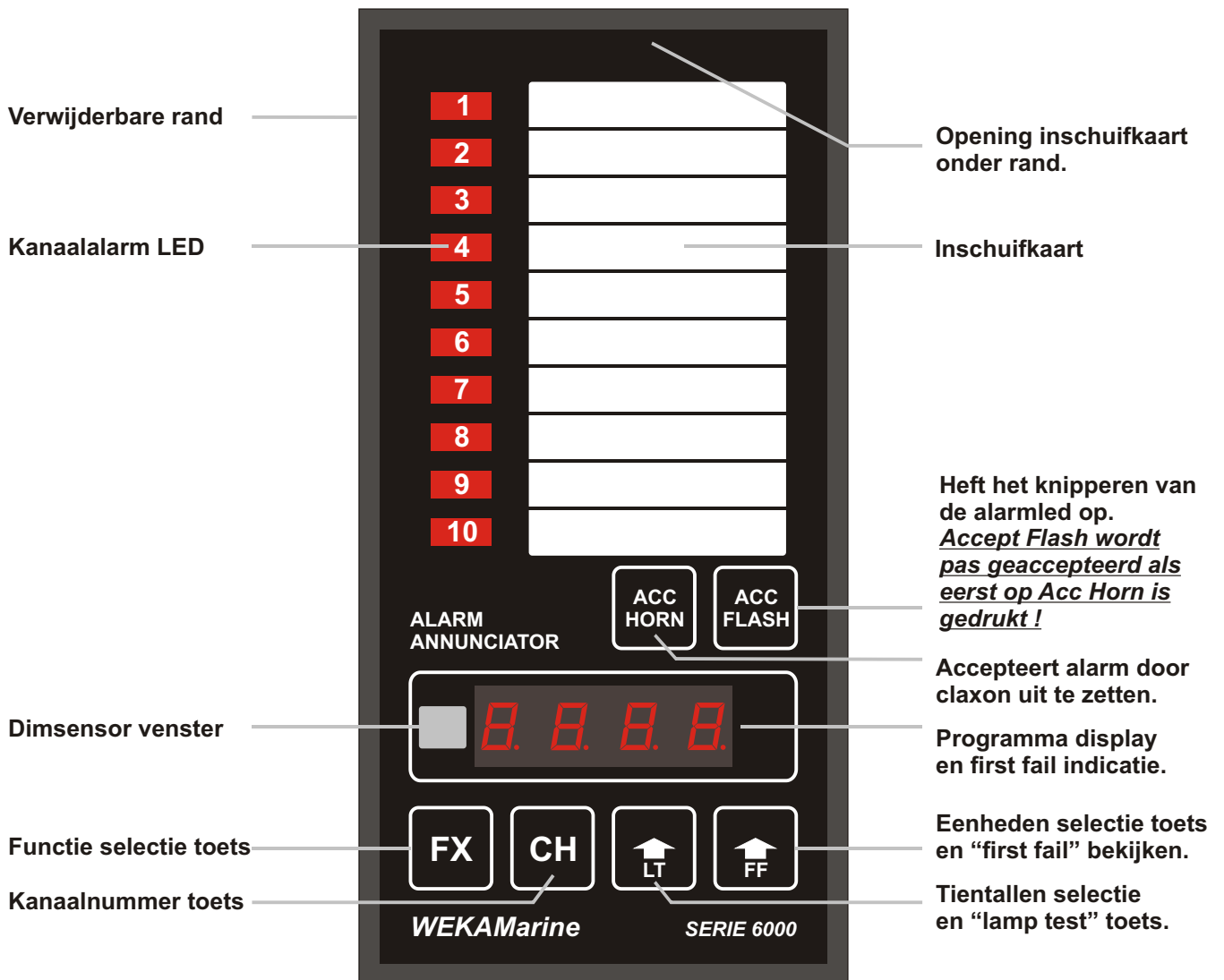

fig.1

<b>ACC HORN</b>	Accepteert alarm door claxon of sirene uit te zetten. De Led's blijven knipperen.
<b>ACC FLASH</b>	Accepteert het alarm door het knipperen van de led's op te heffen. De led's blijven branden.
<b>FX</b>	Deze functietoets wordt gebruikt bij het programmeren van de storingsmelder.
<b>CH</b>	Met de kanaaltoets wordt het in of uitgangnummer ingesteld.
<b>LT</b>	Deze toets heeft een "lamp test" functie tijdens in bedrijf. Tijdens programmeren 10-tallen.
<b>FF</b>	Deze toets heeft de "first fail" functie tijdens in bedrijf. Tijdens programmeren eenheden.

<b>1</b>	
<b>2</b>	Alarm LEDS.
<b>3</b>	Deze leds gaan branden wanneer een alarm binnenkomt en zullen pas uitgaan als de oorzaak van de storing is opgelost
<b>4</b>	"Accept flash" stopt alleen het knipperen.
<b>5</b>	
<b>6</b>	
<b>7</b>	De alarm led's worden automatisch gedimd d.m.v. de dim sensor in 5 stappen met een kleine vertraging.
<b>8</b>	Na een inkomend alarm zullen zij <u>altijd</u> fel branden totdat op de "acc flash" toets wordt gedrukt.
<b>9</b>	
<b>10</b>	

Programmeervenster, de lopende punt geeft aan dat de storingsmelder in bedrijf is.



## AANSLUITSCHEMA:

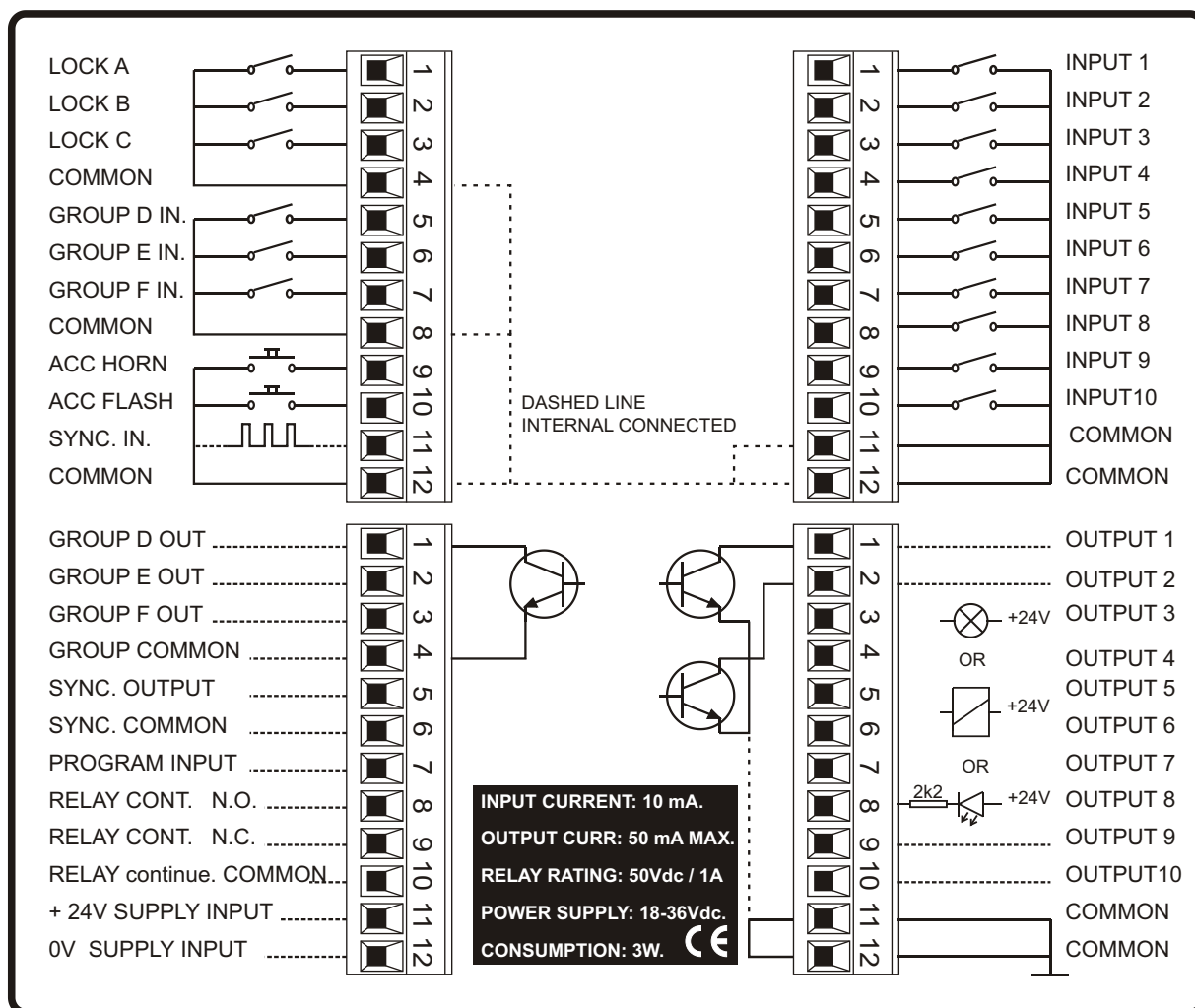

fig.2

De storingsmelder kan eenvoudig worden aangesloten met behulp van bovenstaand schema. Houdt hierbij rekening dat de common van de 10 inputs intern reeds doorverbonden is met de common van de lock's, de groups, de acc. horn, de acc. flash en de synchronisatie ingang. De common van de 10 uitgangen is galvanisch gescheiden van de andere uitgangen, zoals de common van de groep-uitgangen, de sync./prog. common en de voeding.

Gebruik voor het aansluiten van de voeding de meegeleverde ferriering. Deze is nodig om te voldoen aan de CE eisen voor de zware industrie, Germanischer Lloyd, Lloyds Register of Shipping en Bureau Veritas. (storingspieken van 2000V). Wanneer het apparaat slechts aan de eisen van de lichte industrie hoeft te voldoen (EN50082-1) mag de ring worden weggelaten.



## AANSLUIT VOORBEELD 1

Het aansluiten van de voedingsspanning (18-36Vdc) gebeurt op klem 11 en 12 van connector C. Klem 11 is de plus (+) en klem 12 is de min (-).

### BASIS AANSLUITINGEN VAN DE INGANGEN:

Hierbij wordt op de ingangen een potentiaalvrije schakelaar of drukknop aangesloten, waarbij de gemeenschappelijke op de input common wordt aangesloten.

De input common is intern doorverbonden. Dus van connector A liggen de klemmen 4,8 en 12 aan de klemmen 11 en 12 van connector B. De ingangen die aangesloten zijn op de groep-ingangen worden niet zichtbaar gemaakt d.m.v. de LED's op het front, maar kunnen doorgestuurd worden naar de groep-uitgangen. Zo kunnen drie extra ingangen worden gecreëerd.

Alle normale ingangen kunnen software-matig een vertragingstijd hebben. De storingsmelder zal pas op een ingang reageren na het aflopen van de ingestelde tijd.

Met de Lock-ingangen kunnen één of meerdere ingangen worden tegengehouden, b.v. tijdens het starten van een motor. (eventueel kunnen ingangen ook geblokkeerd worden door een andere ingang of groep-ingang). Tevens kan op de lock-ingangen een afvalvertraging worden ingesteld.

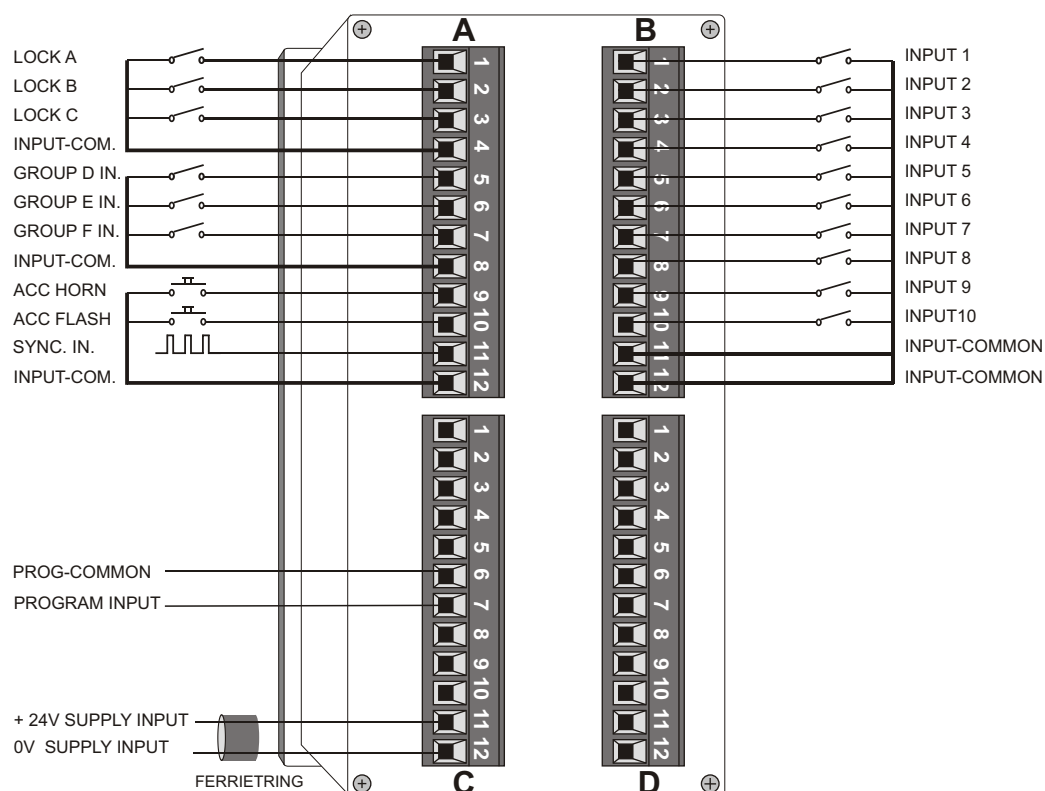

Fig.3

De Program input kan gebruikt worden om de unit in de "programmeer mode" te zetten, door een potentiaalvrij contact aan te brengen op klem 6 en 7 van connector C. Dit heeft hetzelfde effect als het intoetsen van de programmeer code via de toetsen. Wanneer gelijktijdig contact gemaakt wordt op de program input en de "FX" toets wordt ingedrukt, zal bij het inschakelen van de voedingsspanning het programma in de unit terug gesteld worden naar de fabrieksinstellingen. **Let op, alle instellingen gaan hierbij verloren!**

## AANSLUIT VOORBEELD 2

De uitgangen zijn zgn. open-collector uitgangen en kunnen zowel een kleine belasting rechtstreeks naar de bijbehorende common schakelen of doorgekoppeld worden naar ingangen van andere WEKA storingsmelders.

### BASIS AANSLUITINGEN VAN DE UITGANGEN:

De kanaaluitgangen kunnen worden gebruikt om eventueel op afstand de status van de storingsmelder te kunnen bewaken. Deze uitgangen zijn afgeleid van de alarm-ingangen. De groep-uitgangen kunnen doorgekoppeld worden naar b.v. de alarm-ingangen of de groep-ingangen van andere storingsmelders, al of niet met vertraging.

De synchronisatie-uitgang kan gebruikt worden om de knipper-frequentie van meerdere units te synchroniseren zodat dit een rustiger beeld geeft indien meerder storingen gelijktijdig aanwezig zijn.

Het interne relais heeft een wisselcontact en kan een sirene of claxon in werking zetten. Maximaal vermogen is 1A bij 50V. Gebruik anders een hulprelais.

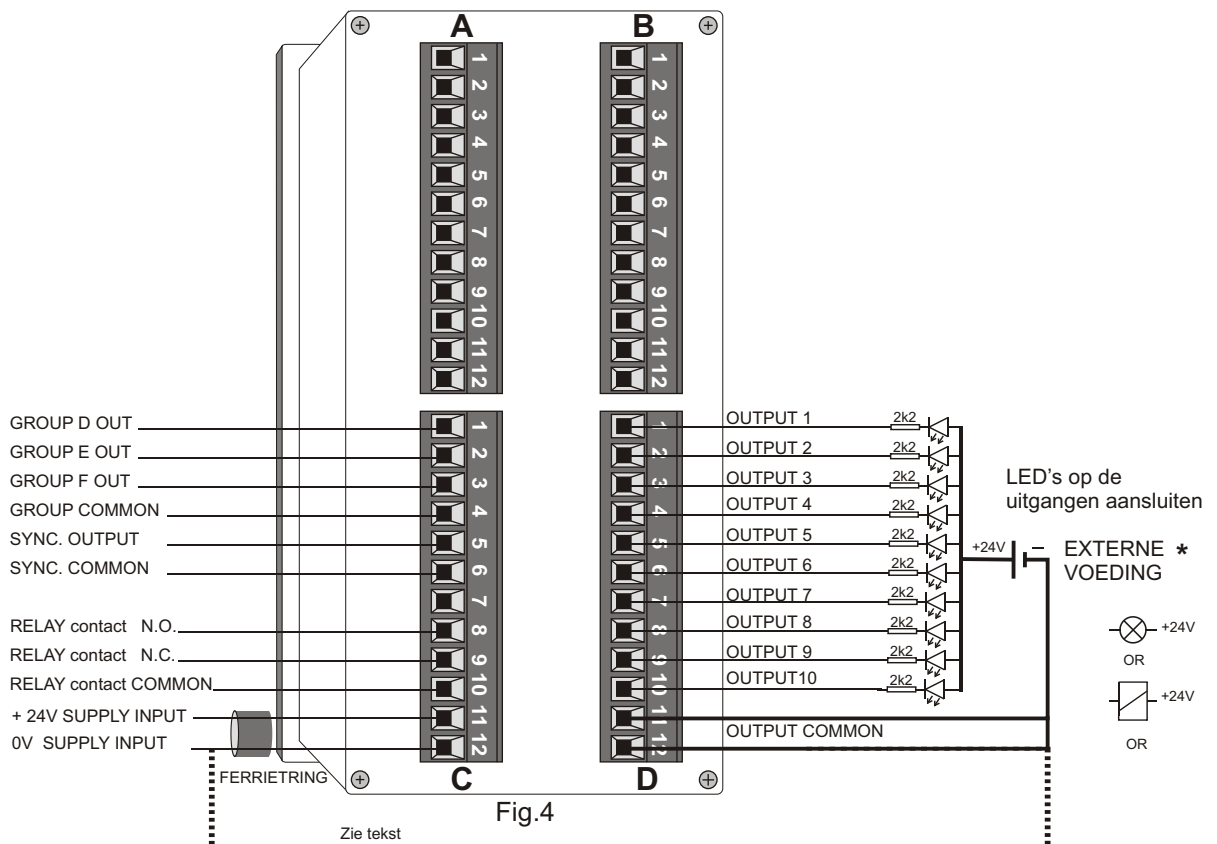

De output common is galvanisch gescheiden van de voeding van de unit. Deze mogen extern aan elkaar gekoppeld worden. Wil men echter dat de scheiding behouden blijft dan zal op de leds een \* externe voeding aangesloten moeten worden.

## AANSLUIT VOORBEELD 3

### VOORBEELD MET SYNCHRONISATIE:

Voor de synchronisatie van de knipperfrequentie van meerdere storingsmelders dienen de units als volgt op elkaar aangesloten te worden. De master stuurt de slave. Een master kan maximaal 4 slaves sturen. Voorts kunnen de slaves op hun beurt ook weer 4 slaves sturen enz.

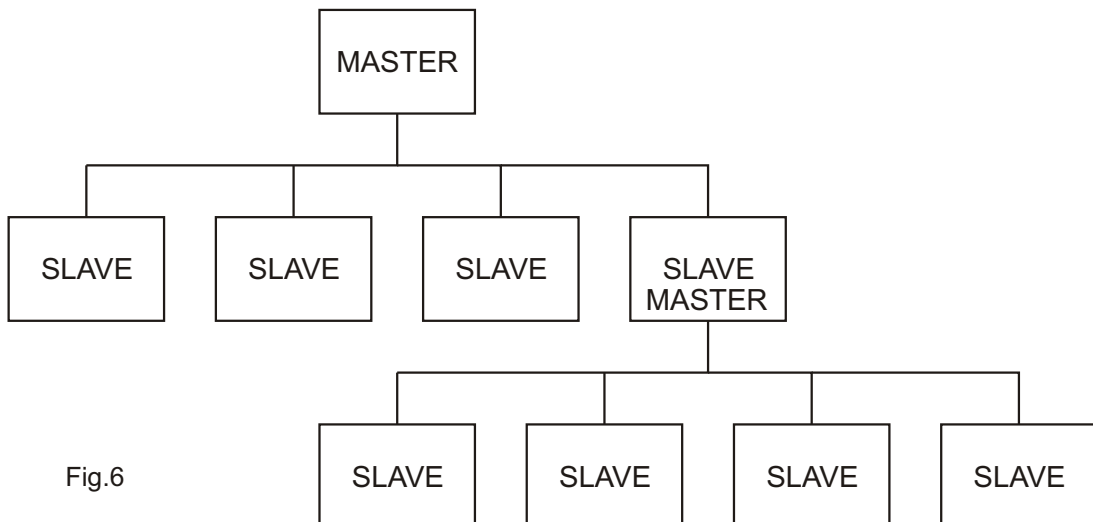
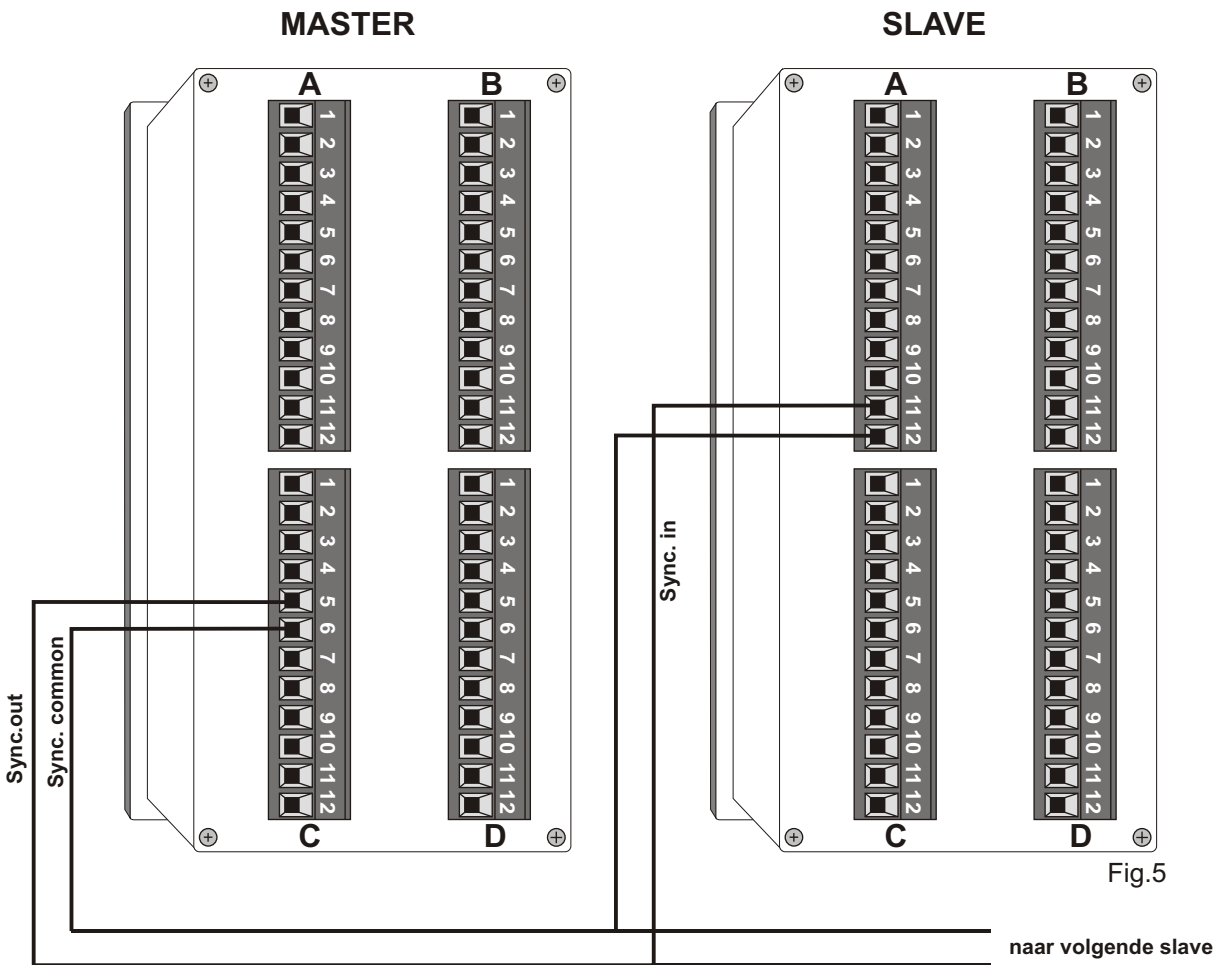

## AANSLUIT VOORBEELD 4

### EEN STORINGSMELDER WORDT AANGESTUURD DOOR EEN ANDERE:

Op dezelfde wijze als met potentiaalvrije contacten kan een storingsmelder ook door een andere worden aangestuurd. Zo kan door alarmingangen door te sturen naar een groep-uitgang vele units uiteindelijk op één unit uitkomen, b.v. op de brug van een schip.

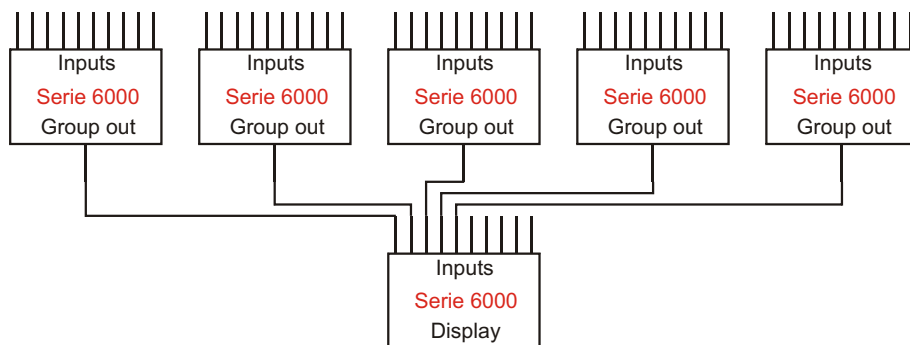
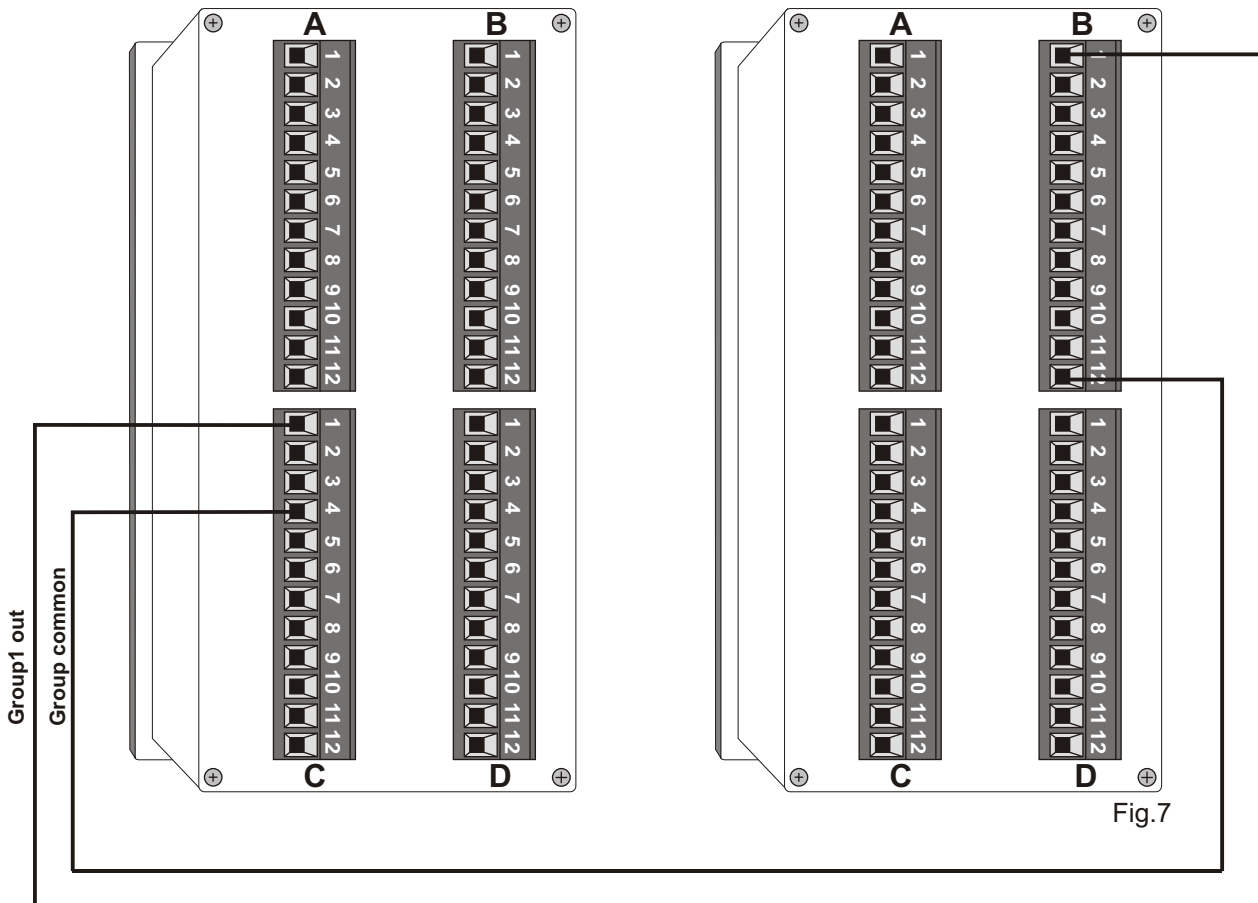

Fig.8

## PROGRAMMEREN

Druk om de unit te programmeren binnen 5 seconden achtereenvolgens op de toetsen “FX”, “FF”, “CH” en “LT”.

De storingsmelder springt dan in de programmeer stand en de display zal oplichten.

De unit kan geprogrammeerd worden volgens onderstaande tabel.

Tijdens het invoeren van het programma kunnen de wijzigingen eenvoudig “on line” getest worden.

Wanneer het programma ingevoerd is druk dan ongeveer 3 seconden op de “FX” toets en het programma zal worden opgeslagen in het geheugen. De display zal nu doven en alleen de lopende punt zal te zien zijn.



Fig.9

PROGRAMMEER TABEL STORINGSMELDER SERIE6000							
FX	DIGIT1 FUNKTIE	CH	DIGIT2 KANAAL	LT	DIGIT3	FF	DIGIT4
1 = Ingang configuratie.		1..10 = Alarm ingang A..C = Lock ingang D..F = Groep ingang		0 = Normaal open 1 = Normaal gesloten		0 = Ingang uit 1 = Ingang aan, status 2 = Ingang aan, alarm	
2 = Ingang vertraging (seconden)		1..10 = Alarm ingang		Tientallen		Eenheden	
3 = Lock instelling		1..10 = Alarm ingang		1..10 = Alarm ingang A..C = Lock ingang D..F = Groep ingang		0 = Lock uit 1 = Lock aan	
4 = Lock afval vertraging		1..10 = Alarm ingang		Tientallen		Eenheden	
5 = Groep instelling		D..F = Groep uitgang		1..10 = Alarm ingang A..C = Lock ingang D..F = Groep ingang		0 = Niet in groep 1 = Wel in groep	
6 = Uitgang configuratie		1..10 = Alarm uitgang D..F = Groep uitgang		0 = Normaal gesperd 1 = Normaal geleidend		0 = Ingang direct 1 = Ingang vertraagt 2 = Led kopie 3 = Remote (veldbus)	
7 = First-Fail configuratie		1..10 = Alarm ingang		-----		0 = genegeerd 1 = Gedetecteerd	
8 = Alarm signaal config.		-----		0 = Zoemer uit 1 = Zoemer continu 2 = Zoemer pulserend		0 = Relais uit 1 = Relais aan 2 = Relais pulserend	

Fig.10

## PROGRAMMA VOORBEELD 1

### HET PROGRAMMEREN VAN DE INGANGEN:

Zet de storingsmelder in de programmeerstand.

Druk net zo lang op de functie toets "FX" totdat nummer 1 op display1 verschijnt, dit betekent ingang configuratie.

Kies vervolgens het gewenste kanaalnummer op display2, b.v. 1.

Indien een normaal geopende ingang is gewenst zet dan display3 op 0 met toets "LT".

Zet display4 met toets "FF" op 2 als een alarm signaal gewenst is op kanaal 1. Wanneer display 4 op 0 ingesteld wordt is de ingang uitgeschakeld. Display 4 op 1 instellen geeft geen alarm maar alleen een brandende LED indien het ingangscontact aanwezig is.

Het is tijdens het programmeren mogelijk om gelijk te testen wat het effect is van de gemaakte instelling. In dit geval sluit ingang 1 en de LED van alarmingang 1 zal knipperen, al of niet gelijktijdig met de ingebouwde zoemer en het relais.

Display2 ——— Display3  
Display1 ——— Display4



**Opmerking: Alarmingang 0 op het display betekent alarmingang 10 !**

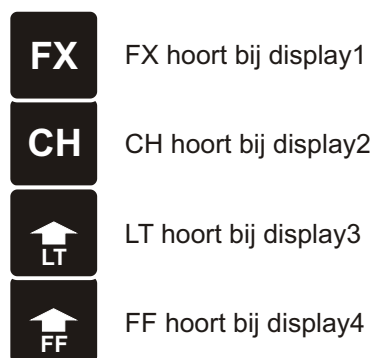

Fig.11

Op bovenstaande wijze kunnen alle ingangen, ook de lock-ingangen en de groep-ingangen ingesteld worden. A t/m C zijn de lock-ingangen en D t/m F zijn de groep-ingangen.

### INSTELLEN VAN DE INGANGSVERTRAGING:

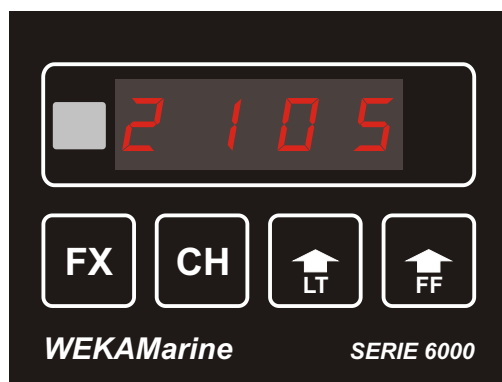

Fig.12

Ingangsvertraging kanaal 1, 5 seconden.

De ingangsvertraging wordt ingesteld met functie 2. (opkom vertraging)

Druk op de "FX" toets totdat er een 2 verschijnt op display1.

Kies met de kanaal-toets "CH" tot op display2 het gewenste kanaalnummer verschijnt.

Zet vervolgens display3 op de tientallen en display4 op de enkele seconden vertraging die gewenst zijn.



## PROGRAMMA VOORBEELD 2

### HET PROGRAMMEREN VAN DE LOCKS:

De mogelijkheid bestaat om één of meerdere ingangen tijdelijk te blokkeren door een andere ingang. Hiervoor dienen in principe de drie lock-ingangen.

Toets de toegangscode in om in de programmeerstand te komen.

Druk net zo lang op de functie toets "FX" totdat nummer 3 op display1 verschijnt, dit betekent lock-configuratie.

Kies vervolgens het gewenste kanaalnummer dat geblokkeerd moet worden op display2, b.v. 3.

Zet daarna display3 met de "LT" toets op de gewenste lock-ingang (A, B of C).

Uit de programmeertabel blijkt dat alle 10 de kanaal-ingangen buiten de 3 lock-ingangen ook geblokkeerd kunnen worden door één van de kanaal-ingangen zelf of door de groep-ingangen.

Met de toets "FF" en display4 kan de lock aan of uit worden gezet. Zet display4 op 1 voor aan.

Om de instellingen te controleren druk dan op de "LT" toets. Op het display is vervolgens te zien welke ingang alarm-ingang 3 blokkeert, (n.b. Dit kunnen meerdere ingangen zijn).

Display2      Display3  
Display1      Display4



Fig.13

Alarm-ingang 3 wordt geblokkeerd door lock A.

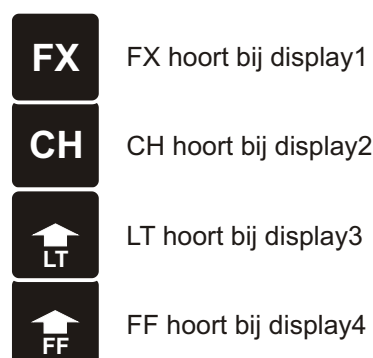

### INSTELLEN VAN DE LOCK AFVAL-VERTRAGING:

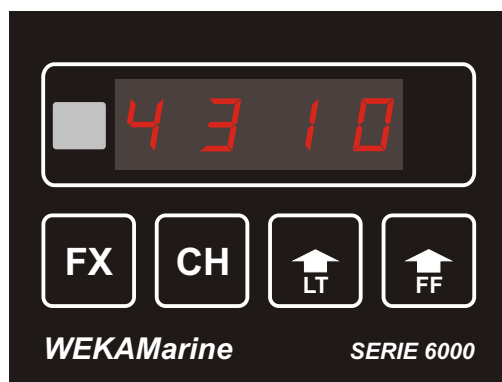

Fig.14

Lock-vertraging kanaal 3, 10 seconden.

Een ingang die wordt geblokkeerd kan worden voorzien van een afval-vertraging van 0 tot 99 sec. Per alarm-ingang apart instelbaar. De lock-vertraging wordt ingesteld met functie 4.

Druk op de "FX" toets totdat er een 4 verschijnt op display1.

Kies daarna met de toets "CH" op display2 het gewenste kanaalnummer.

Zet vervolgens display3 op de tientallen en display4 op de enkele seconden vertraging die gewenst zijn.

## PROGRAMMA VOORBEELD 3

### HET PROGRAMMEREN VAN DE GROEP-UITGANGEN:

Toets de toegangscode in om in de programmeerstand te komen.

Druk net zo lang op de functie toets "FX" totdat nummer 5 op display1 verschijnt, dit betekent groep configuratie.

Kies vervolgens de gewenste groep-uitgang D,E of F op display2, met toets "CH".

Zet daarna display3 met de "LT" toets op de gewenste ingang die naar die groep doorgestuurd moet worden (b.v. 6). Uit de programmeertabel blijkt dat zowel alle 10 de alarm-ingangen als een groep-ingang of een lock-ingang naar een groep-uitgang doorgestuurd kunnen worden.

Met de toets "FF" en display4 kan het ingangskanaal wat doorgestuurd moet worden naar de groep-uitgang aan of uit worden gezet. Zet display4 op 1 voor aan.

Druk voor het controleren van de instellingen op toets "LT". Op het display valt nu af te lezen welke ingangen naar de uitgang doorgestuurd worden en of ze aan of uit staan.

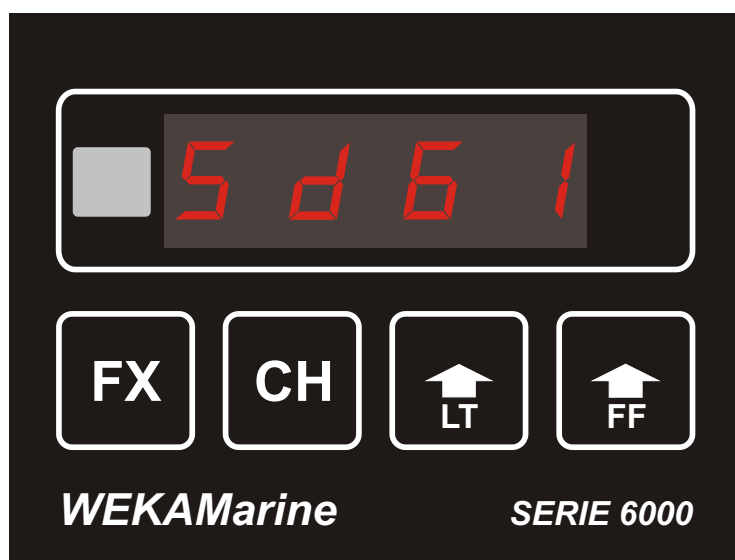

Fig.15

Alarm-ingang 6 wordt doorgestuurd naar groep d.

### INSTELLEN VAN DE UITGANGEN:

De uitgangen worden ingesteld door met de toets "FX" display1 op 6 te zetten. Kies vervolgens met toets "CH" de gewenste uitgang 1-10 of groep-uitgang, b.v. 6. Met display 3 wordt ingesteld of de uitgang normaal gesperd (0) is of normaal geleidend (1).

Met behulp van toets "FF" en display4 kan achtereenvolgens ingesteld worden: 0 = ingang direct (ook als er een ingangsvertraging is ingesteld), 1 = ingang vertraagd (alleen als er een ingangsvertraging is ingesteld), 2 = LED kopie (dus zal de uitgang mee knipperen als de LED knippert) en 3 = Remote (deze is nog optioneel).

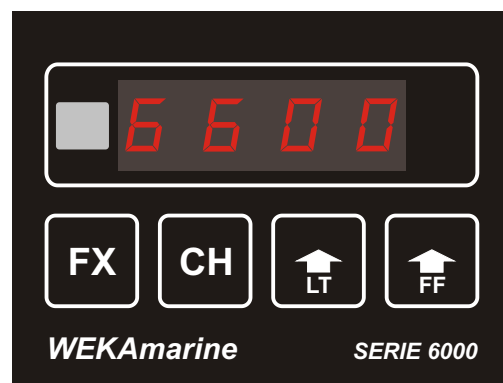

Fig.16

Uitgang 6, normaal gesperd, ingang direct.

## PROGRAMMA VOORBEELD 4

### FIRST-FAIL CONFIGURATIE:

Toets de toegangscode in om in de programmeerstand te komen.

Met functie 7 kan nu op display1 de first-fail geconfigureerd worden. Deze functie kan bijzonder handig zijn als er meerdere storingen vrijwel gelijktijdig binnen komen op de storingsmelder. Het is namelijk mogelijk om achteraf te bekijken welke ingang als eerste of als tweede, derde enz. binnen kwam.

Met behulp van display2 en toets "CH" kan een ingangskanaal gekozen worden b.v. 7. En met display4 en de "FF" toets kan worden ingesteld of deze ingang meegenomen moet worden in de FIRST-FAIL melding op de displays of niet.

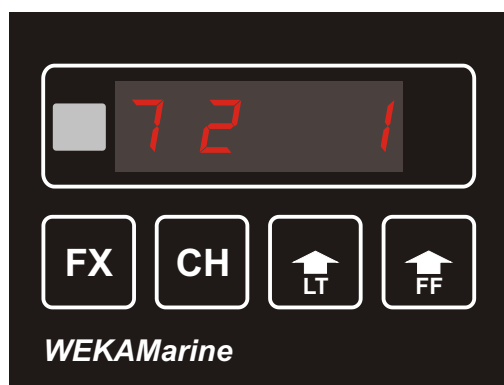

ingang 2, wel in first-fail

Fig.17

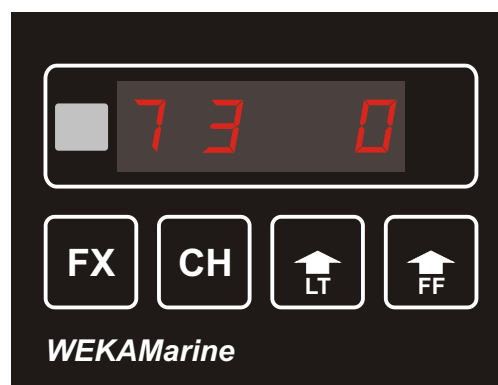

ingang 3, niet in first-fail

Fig.18

Wanneer de storingsmelder gewoon in bedrijf is en er komen achter elkaar storingen binnen, dan is de volgorde van binnenkomst achteraf af te lezen op de displays. Als eerste is op de display af te lezen welke storing als eerste binnen kwam. Door daarna achtereenvolgens op de "FF" (first-fail) toets te drukken worden in volgorde van binnenkomst de andere ingangen zichtbaar.

### ALARMSIGNAAL INSTELLING:

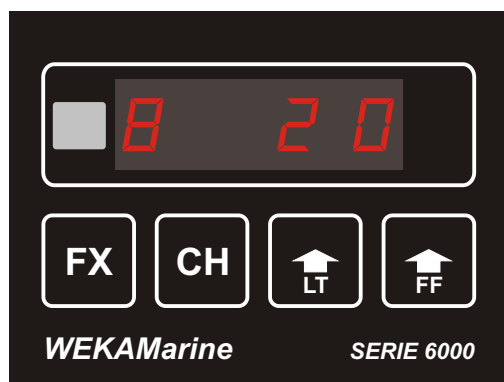

Fig.19

Zoemer pulserend, relais uit.

Het configureren van de interne zoemer en het interne relais gebeurt met functie 8.

Op display3 kan achtereenvolgens gekozen worden voor:

0 = zoemer uit, 1 = zoemer continu en 2 = zoemer pulserend.

Op display4 wordt het uitgangrelais ingesteld. 0 = relais uit, 1 = relais aan en 2 = relais pulserend.

## TERUG ZETTEN VAN DE FABRIEKINSTELLING

Door de zeer vele mogelijkheden van de storingsmelder kan het soms gewenst zijn om alle gemaakte instellingen in het geheugen te wissen en terug te keren naar de fabrieksinstelling.

Ga als volgt te werk:

1. Maak een verbinding tussen de program-ingang en de prog-common aan de achterzijde.
2. Druk toets Fx in en zet de voedingsspanning op de unit.
3. Houdt Fx lang genoeg ingedruks totdat "done" op het display verschijnt.
4. De storingsmelder is nu teruggesteld naar de fabrieksinstelling.

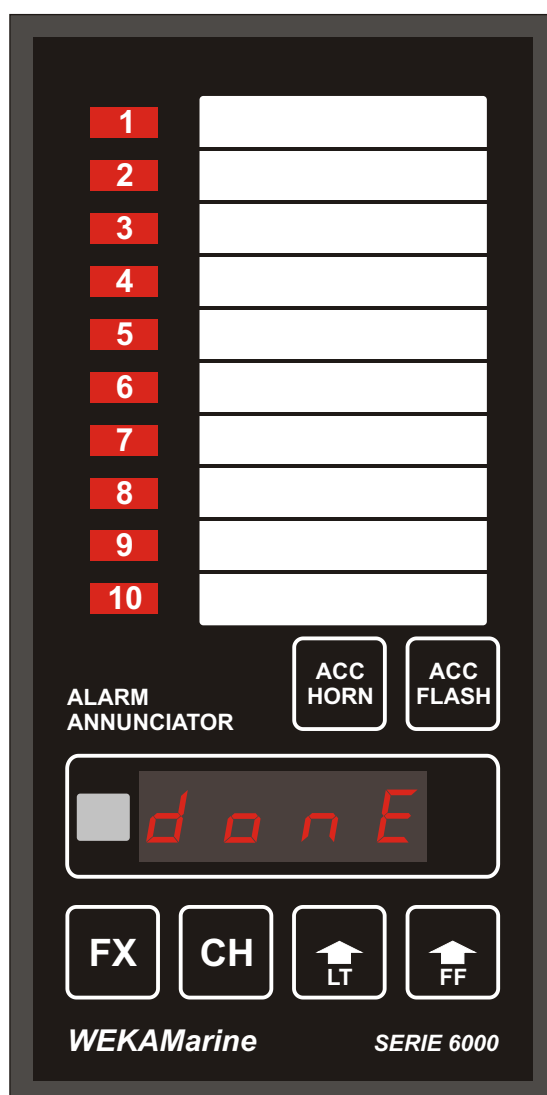
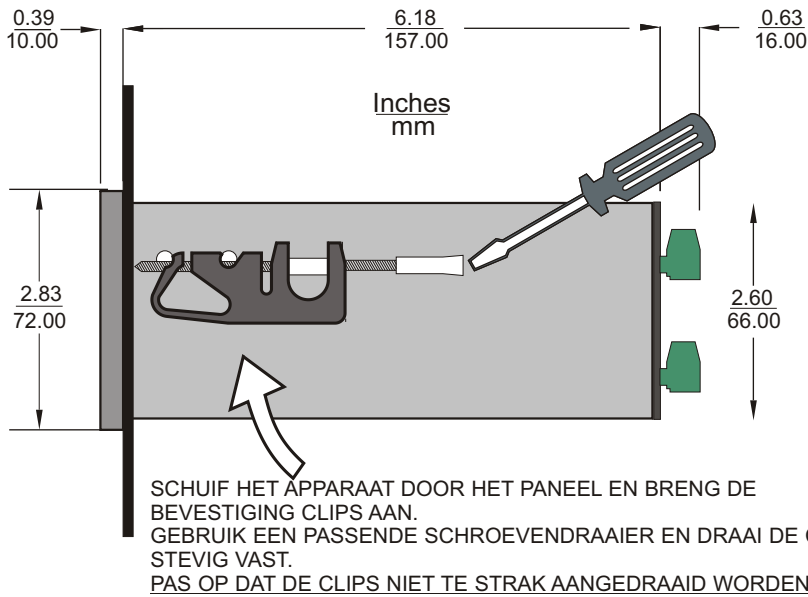

Fig. 20

## MATEN EN MONTAGE



Wanneer het gat voor de inbouw gereed is, steek dan de behuizing van voren af door het gat.

Aan iedere zijde van de behuizing bevinden zich twee montage pennen, gebruik deze pennen om de bijgeleverde clips aan te klikken en draai deze vast met een passende schroevendraaier.

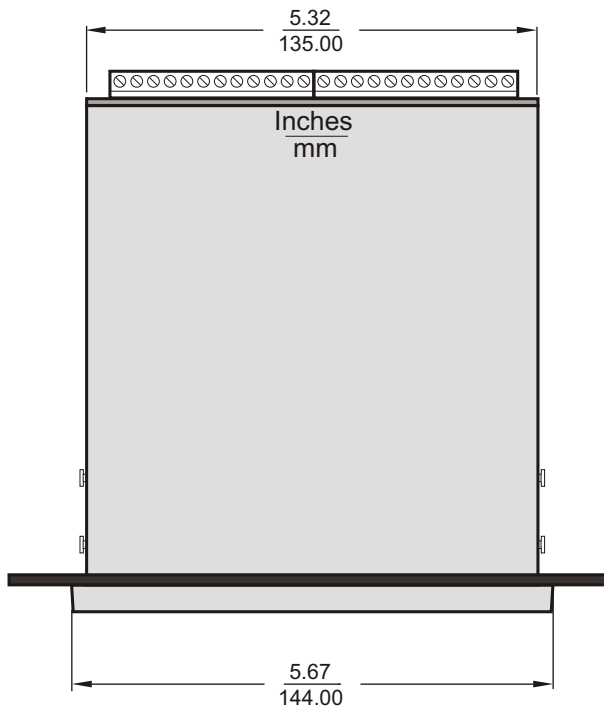

Wees ervan verzekerd dat het paneel sterk genoeg is om het gewicht van het apparaat te dragen.

Max. dikte van het paneel mag 20 mm zijn.

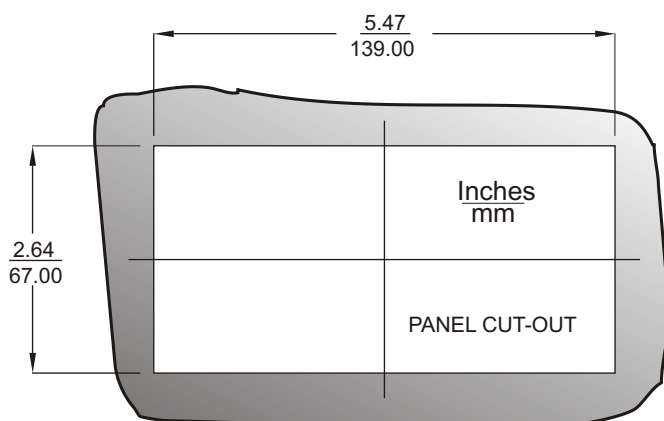

Het is zeer eenvoudig om de behuizing te bevestigen in een paneel.

De inbouwmaten zijn volgens de DIN standaard.

Zie de figuur hiernaast.



---

## **EC DECLARATION OF CONFORMITY**

*according to ISO / IEC Guide 22*

**Manufacturer's Name:** WEKAMarine b.v.  
**Manufacturer's Address:** Zaag 29,  
2931 LD Krimpen a/d Lek  
The Netherlands

**Declares that the following product:**

Product Type: Alarm Annunciator  
Model Number (name): Series 6000

**Conforms to the requirements of the following Directives of the European Union:**

The EMC Directive 89/336/EEC as amended by Directive 93/68/EEC

The Low Voltage Directive 73/23/EEC as amended by Directive 93/68/EEC

**In particular, the above product conforms to the following EU-harmonized standards:**

EN 50081-1 : 1991 - EMC - Generic Emissions Standard  
EN 50082-1 : 1991 - EMC - Generic Immunity Standard  
EN 50081-2 : 1991 - EMC - Generic Emissions Standard  
EN 50082-2 : 1991 - EMC - Generic Immunity Standard

**Krimpen a/d Lek**  
April 1999

**PROGRAM CHART WEKAMarine SERIES 6000 ALARM ANNUNCIATOR**

DISPLAY1	DISPLAY2	DISPLAY3	DISPLAY4
<b>1</b>	1	0 1	0 1 2
	2	0 1	0 1 2
	3	0 1	0 1 2
	4	0 1	0 1 2
	5	0 1	0 1 2
	6	0 1	0 1 2
	7	0 1	0 1 2
	8	0 1	0 1 2
	9	0 1	0 1 2
	0	0 1	0 1 2
	A	0 1	0 1 2
	B	0 1	0 1 2
	C	0 1	0 1 2
	D	0 1	0 1 2
E	0 1	0 1 2	
F	0 1	0 1 2	
INPUT CONFIGURATION			
<b>2</b>			
	1	0 1 2 3 4 5 6 7 8 9	0 1 2 3 4 5 6 7 8 9
	2	0 1 2 3 4 5 6 7 8 9	0 1 2 3 4 5 6 7 8 9
	3	0 1 2 3 4 5 6 7 8 9	0 1 2 3 4 5 6 7 8 9
	4	0 1 2 3 4 5 6 7 8 9	0 1 2 3 4 5 6 7 8 9
	5	0 1 2 3 4 5 6 7 8 9	0 1 2 3 4 5 6 7 8 9
	6	0 1 2 3 4 5 6 7 8 9	0 1 2 3 4 5 6 7 8 9
	7	0 1 2 3 4 5 6 7 8 9	0 1 2 3 4 5 6 7 8 9
	8	0 1 2 3 4 5 6 7 8 9	0 1 2 3 4 5 6 7 8 9
	9	0 1 2 3 4 5 6 7 8 9	0 1 2 3 4 5 6 7 8 9
0	0 1 2 3 4 5 6 7 8 9	0 1 2 3 4 5 6 7 8 9	
INPUT DELAY			
<b>3</b>			
	1	1 2 3 4 5 6 7 8 9 0 A B C D E F	0 1
	2	1 2 3 4 5 6 7 8 9 0 A B C D E F	0 1
	3	1 2 3 4 5 6 7 8 9 0 A B C D E F	0 1
	4	1 2 3 4 5 6 7 8 9 0 A B C D E F	0 1
	5	1 2 3 4 5 6 7 8 9 0 A B C D E F	0 1
	6	1 2 3 4 5 6 7 8 9 0 A B C D E F	0 1
	7	1 2 3 4 5 6 7 8 9 0 A B C D E F	0 1
	8	1 2 3 4 5 6 7 8 9 0 A B C D E F	0 1
9	1 2 3 4 5 6 7 8 9 0 A B C D E F	0 1	
0	1 2 3 4 5 6 7 8 9 0 A B C D E F	0 1	
INPUT LOCKS			
<b>4</b>			
	1	0 1 2 3 4 5 6 7 8 9	0 1 2 3 4 5 6 7 8 9
	2	0 1 2 3 4 5 6 7 8 9	0 1 2 3 4 5 6 7 8 9
	3	0 1 2 3 4 5 6 7 8 9	0 1 2 3 4 5 6 7 8 9
	4	0 1 2 3 4 5 6 7 8 9	0 1 2 3 4 5 6 7 8 9
	5	0 1 2 3 4 5 6 7 8 9	0 1 2 3 4 5 6 7 8 9
	6	0 1 2 3 4 5 6 7 8 9	0 1 2 3 4 5 6 7 8 9
	7	0 1 2 3 4 5 6 7 8 9	0 1 2 3 4 5 6 7 8 9
	8	0 1 2 3 4 5 6 7 8 9	0 1 2 3 4 5 6 7 8 9
9	0 1 2 3 4 5 6 7 8 9	0 1 2 3 4 5 6 7 8 9	
0	0 1 2 3 4 5 6 7 8 9	0 1 2 3 4 5 6 7 8 9	
LOCK DELAY			

**PROGRAM CHART WEKAMarine SERIES 6000 ALARM ANNUNCIATOR**

DISPLAY1	DISPLAY2	DISPLAY3												DISPLAY4		
<b>5</b>	D E F	1 2 3 4 5 6 7 8 9 0 A B C D E F													0 1	
	D E F	1 2 3 4 5 6 7 8 9 0 A B C D E F													0 1	
	D E F	1 2 3 4 5 6 7 8 9 0 A B C D E F													0 1	
	D E F	1 2 3 4 5 6 7 8 9 0 A B C D E F													0 1	
	D E F	1 2 3 4 5 6 7 8 9 0 A B C D E F													0 1	
	D E F	1 2 3 4 5 6 7 8 9 0 A B C D E F													0 1	
	D E F	1 2 3 4 5 6 7 8 9 0 A B C D E F													0 1	
	D E F	1 2 3 4 5 6 7 8 9 0 A B C D E F													0 1	
	D E F	1 2 3 4 5 6 7 8 9 0 A B C D E F													0 1	
	D E F	1 2 3 4 5 6 7 8 9 0 A B C D E F													0 1	
	D E F	1 2 3 4 5 6 7 8 9 0 A B C D E F													0 1	
	D E F	1 2 3 4 5 6 7 8 9 0 A B C D E F													0 1	
	D E F	1 2 3 4 5 6 7 8 9 0 A B C D E F													0 1	
	D E F	1 2 3 4 5 6 7 8 9 0 A B C D E F													0 1	
GROUP CONFIGURATION	D E F	1 2 3 4 5 6 7 8 9 0 A B C D E F													0 1	
<b>6</b>	1		0 1										0 1 2 3			
	2		0 1										0 1 2 3			
	3		0 1										0 1 2 3			
	4		0 1										0 1 2 3			
	5		0 1										0 1 2 3			
	6		0 1										0 1 2 3			
	7		0 1										0 1 2 3			
	8		0 1										0 1 2 3			
	9		0 1										0 1 2 3			
	0		0 1										0 1 2 3			
	A		0 1										0 1 2 3			
	B		0 1										0 1 2 3			
	C		0 1										0 1 2 3			
	D		0 1										0 1 2 3			
OUTPUT CONFIGURATION	E		0 1										0 1 2 3			
	F		0 1										0 1 2 3			
<b>7</b>																
FIRST-FAIL CONFIGURATION	1												0 1			
	2												0 1			
	3												0 1			
	4												0 1			
	5												0 1			
	6												0 1			
	7												0 1			
	8												0 1			
	9												0 1			
	0												0 1			
<b>8</b>																
				0 1 2										0 1 2		
ALARM CONFIGURATION																



